

Meenemer **SKG**-beslag t.b.v.:

		(NL) (D)
PRIMAT-FL 190		
PRIMAT kompakt 100	230 V AC / 24 V DC	
PRIMAT kompakt 195	230 V AC / 24 V DC	
PRIMAT kompakt 300	230 V AC / 24 V DC	



RC 2 - geschikt
RC 2 - tauglich

voor **Hout-/Alu-/Kunststof-Profielen**
für **Holz-/Alu-/Kunststoff-Profile**

1. + 2. + 3. = 

1. Voorgescreven bedienings mogelijkheden Vorgeschriebene Bedienungsmöglichkeiten

a

(PRIMAT-FL 190)

greep ...
Griff ...

... afsluitbare
... abschließbar

of
oder

... met greep blokkering
... mit Griff-Blockierung

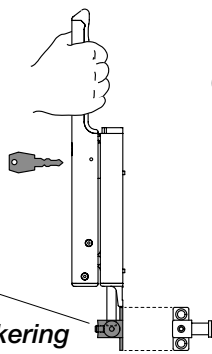

of
oder

b

(PRIMAT-FL 190)

Aandrijving met
afneembare slingerstang
Antrieb mit
abnehmbarer Kurbelstange

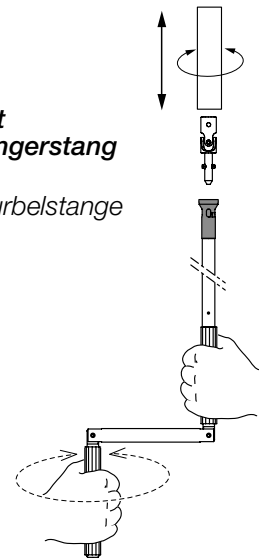

of
oder

c

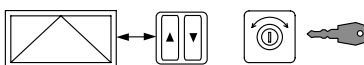

- Schakelaar van buitenaf niet zichtbaar of
- Schakelaar afsluitbaar of
- minstens 1,5 m vanaf het kozijn gemonteerd
- Schalter von außen nicht sichtbar oder
- Schalter abschließbar oder
- mind. 1,5 m Meter vom Fenster entfernt

+

(PRIMAT-FL 190)



electrische aandrijving
elektrischer Antrieb

(PRIMAT kompakt 100/195/300)

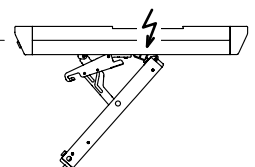

2. SKG-Beslag derde
 SKG-Fremdverschluss

* zie 3. / siehe 3.



3. Extra vergrendeling ZV/F
 Zusatzverriegelung ZV/F

(PRIMAT-FL 190)

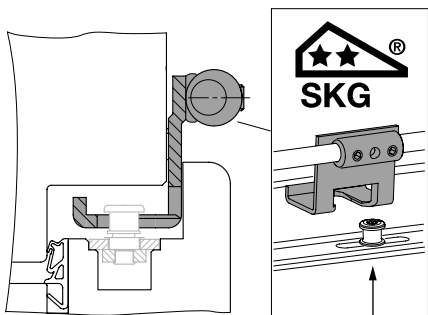

(PRIMAT kompakt 100/195/300)

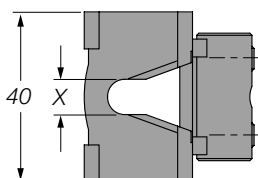
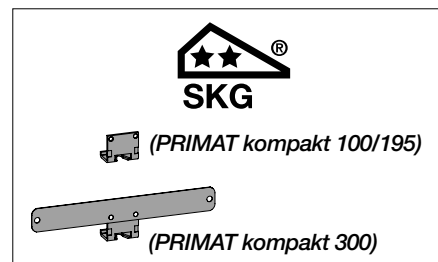
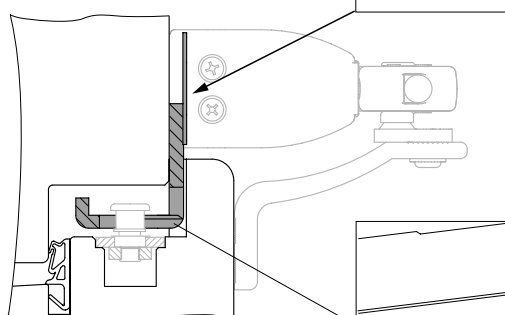

*In combinatie met SKG-beslag derde,
 incl. extra padderstoelnok t.b.v. de meenemer.
 In Kombination mit einem SKG-Beschlag Dritter,
 inkl. Pilzzapfen für Mitnehmer.*

X = 8,3 mm / 8,5 mm

Afhankelijk toegepast beslag.
Aankoppelen op extra padderstoelnok (*) - zie 2. !

*Abhängig vom verwendeten Beschlag.
 Montage an zusätzlichem Pilzzapfen (*) - siehe 2. !*