

Datenblatt für Artikel: MGF59050-A

Amperemeter, 96x96mm, 50A AC Direktmessung

Direktmessung, Bauart Fronteinbau, Funktion Amperemeter AC, Größe 96x96mm, Messbereich 50A, Schutzart IP52 (Front), IP00 (Anschlüsse)



Technische Daten

Bauart	Fronteinbau
Messbereich	50A
Größe	96x96mm
Anzeige	Analog
Norm	EN 50081 BS-89 VDE 0410 EN 60051 EN 50082 EN 61010
Genauigkeit	1,5 Prozent
Überlast (dauernd)	1,5 In
Überlast (kurzzeitig)	5 In 30s, 10 In 5s, 40 In 1s
Isolationsprüfspannung	2 kV R.M.S 50 Hz/1 min
Referenztemperatur (°C)	+10 bis +30
Temperaturbereich - Transport/Lagerung (°C)	-25 bis +40

Technische Daten - Fortsetzung

Verlustleistung (W)	1,20
Befestigungsart	Instrumente für vertikalen Einbau
Schutzart	IP52 (Front), IP00 (Anschlüsse)
Bürde	0,4VA
Frequenzbereich	15-100Hz
Vibrationsbeständigkeit	VDE 0410, 2,5g, $\pm 0,25$ mm, 50Hz
Schockfestigkeit	VDE 0410, 15G

Schaltbild: Amperemeter, 96x96mm, 50A AC Direktmessung

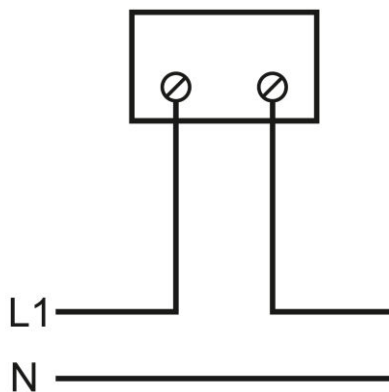

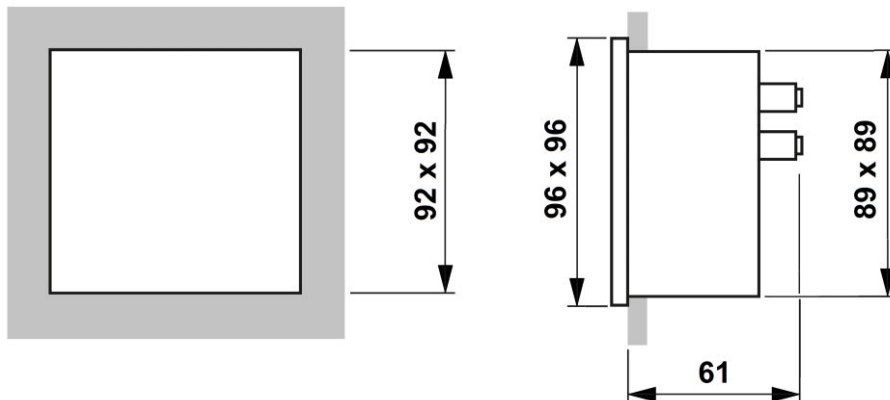
Maßbild: Amperemeter, 96x96mm, 50A AC Direktmessung

BEZEICHNUNG	BEST.NR.
Amperemeter, 96x96mm, 50A AC Direktmessung Direktmessung, Bauart Fronteinbau, Funktion Amperemeter AC, Größe 96x96mm, Messbereich 50A, Schutzart IP52 (Front), IP00 (Anschlüsse)	MGF59050-A